

Varenummer: 203502702250NI

Beskrivelse: E+G Udligningsenhed GN 350.2-70-22-50-NI

## Mål

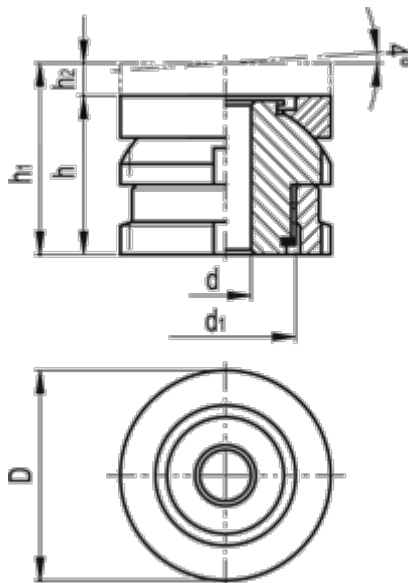

C-skruenøgle DIN 1810 = A68-75  
d = 22  
D = 70  
d1 = M50x1.5  
For skrue = M20  
h = 50  
h1 = 60  
h2 = 10

Max. statisk belastning (kN) = 225  
Statisk forbelastning (kN) = 136.08  
Vægt (g) = 1300